

- GRAUGUSS
- Fördermenge bis 780 m³/h
- Förderhöhe bis 48 m

DL: HALB-OFFENES LAUFRAD

DL W/C: VORTEX-LAUFRAD



DL / DL W/C



DL

HALB-OFFENES
Lauftrad ("Non-Clog")



DL W/C

HALB-OFFENES
Lauftrad ("Non-Clog")
mit Schneidfunktion

Typenschlüssel

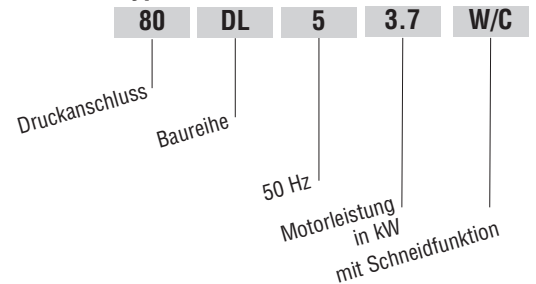

Hauptmerkmale

- » Hochleistungspumpen in schwerer Industrieausführung
- » Festkörpergröße bis Ø 90 mm (DL) und bis Ø 60 mm (DLW/C)
- » doppelte Gleitringdichtung in Ölvorlage
- » dauerbetriebsfest (abhängig vom Wasserstand)
- » kontrollierbare Ölsperkkammer
- » Flansche gemäß EN 1092-2 (PN 10)

Einsatzgebiete

- » Entsorgung von Industrieabwasser
- » Entsorgung von kommunalen Abwässern
- » Abwasserentsorgung in Landwirtschaft und Bergbau
- » generelle Schmutz- und Abwasserentsorgung

Technische Merkmale

Förderdaten

Fördermedium: DL: Schmutzwasser / stark belastete Abwasser mit Feststoffen und Fasern
DL W/C: grob verschmutztes Abwasser mit kompakten Feststoffen und Fasern

Temperatur: max. 40°C
Eintauchtiefe: max. 8 m

Druckanschluss	(max.) Festkörpergröße	(max.) Faserlänge
Ø 65	35	195
Ø 80, 100	50	240
Ø 100	60	300
Ø 150 (≤ 22 kW)	70	400
Ø 200 (≤ 22 kW)	76	500
Ø 250 (≤ 22 kW)	82	550
Ø 300 (≤ 22 kW)	90	600

Konstruktion

Lauftrad: DL: HALB-OFFENES Lauftrad "Non-Clog"
DL W/C: HALB-OFFENES Lauftrad "Non-Clog" mit Schneidfunktion

Wellendichtung: doppelte Gleitringdichtung in Ölvorlage
Lagerung: abgedichtete Kugellager

Anschlussmaße

65 DL / DL W/C	DN 65	- PN 10
80 DL / DL W/C	DN 80	- PN 10
100 DL / DL W/C	DN 100	- PN 10
150 DL:	DN 150	- PN 10
200 DL:	DN 200	- PN 10
250 DL:	DN 250	- PN 10
300 DL:	DN 300	- PN 10

Werkstoffe

Pumpen- und Außengehäuse: Grauguss
Lauftrad: Grauguss
Pumpenwelle: Edelstahl 1.4008
Gleitringdichtung: pumpenseitig: SIC/SIC
motorseitig: Kohle/Keramik
O-Ringe: NBR

Motor

Drehstromversion:
3~380/415V ± 10 % (1,5-7,5 kW), 50Hz, IP 68, Iso F, 4-polig, 1450 u/min⁻¹
3~400/415V ± 10 % (11,0-22,0 kW), 50Hz, IP 68, Iso F, 4-polig, 1450 u/min⁻¹
3~380/415V ± 10 % (30,0-45,0 kW), 50Hz, IP 68, Iso F, 4-polig, 1450 u/min⁻¹

Anlauf: bis 7,5 kW Direktanlauf, ab 11,0 kW SD-Anlauf
Schalthäufigkeit: ≤ 7,5 kW = 10 Starts pro Stunde
ab 11,0 kW = 6 Starts pro Stunde

Dauerbetrieb: abhängig vom Wasserstand möglich (siehe Dimension L1)

Netzkabel (Länge je 10 m)

	Netzkabel	Kabel für Thermoschutz
1,5 kW (DOL)	4 x 1,5 mm ²	-
2,2 kW (DOL)	4 x 1,5 mm ²	-
3,7 kW (DOL)	4 x 1,5 mm ²	-
5,5 kW (DOL)	4 x 1,5 mm ²	-
7,5 kW (DOL)	4 x 2,5 mm ²	-
11,0 kW (Y-Δ)	4 x 4 mm ² + 4 x 4 mm ²	2 x 1 mm ²
15,0 kW (Y-Δ)	4 x 4 mm ² + 4 x 4 mm ²	2 x 1 mm ²
18,5 kW (Y-Δ)	4 x 4 mm ² + 4 x 4 mm ²	2 x 1 mm ²
22,0 kW (Y-Δ)	4 x 6 mm ² + 4 x 6 mm ²	2 x 1 mm ²
30,0 kW (Y-Δ)	4 x 10 mm ² + 4 x 10 mm ²	2 x 1 mm ²
37,0 kW (Y-Δ)	4 x 10 mm ² + 4 x 10 mm ²	2 x 1 mm ²
45,0 kW (Y-Δ)	4 x 16 mm ² + 4 x 16 mm ²	2 x 1 mm ²

Motorschutz

bis 7,5 kW integrierter Thermoschutzschalter
ab 11,0 kW bauseits
(Thermofühler zum Anschluss an externen Motorschutz integriert)

Lieferumfang

DL / DL W/C: Tauchmotorpumpe mit 10m-Netzkabel und Anschlussbogen (integriert LL 200 / LL 300)

TAUCHMOTORPUMPEN FÜR ABWASSER

- GRAUGUSS
- Fördermenge bis 780 m³/h
- Förderhöhe bis 48 m

DL: HALB-OFFENES LAUFRAD
DL W/C: VORTEX-LAUFRAD

DL / DL W/C



Kennlinien DL

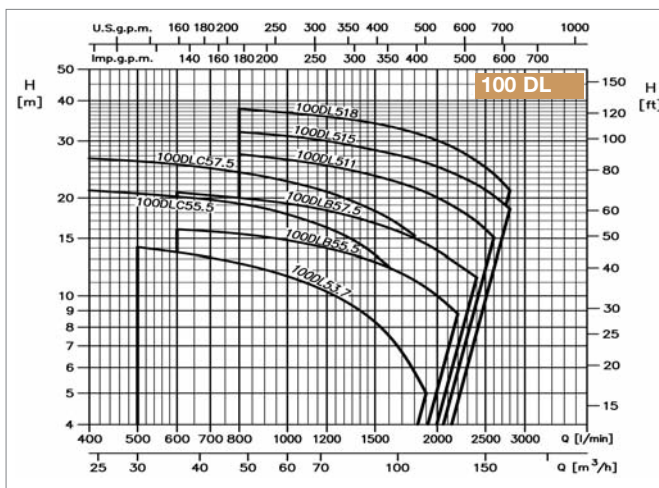
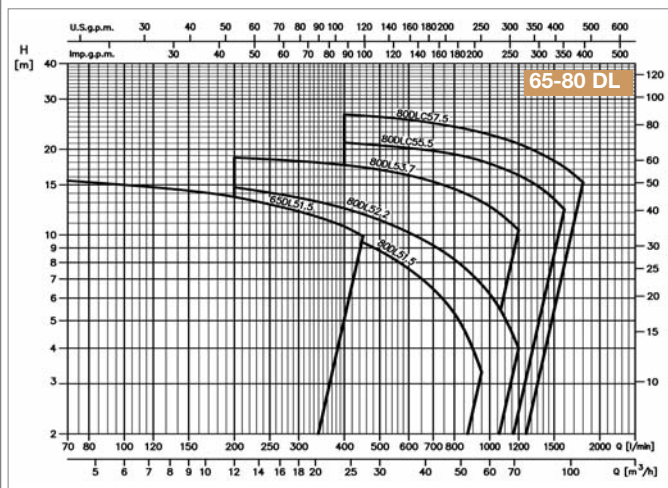

Type DL	Leistung kW	Q = Fördermenge														
		l/min m³/h	0	70	150	200	400	450	600	800	950	1000	1200	1400	1600	1800
			0	4	9	12	24	27	36	48	57	60	72	84	96	108
		H = Förderhöhe (m)														
65 DL 51.5	1,50		16,4	15,5	14,3	13,6	10,7	9,9	-	-	-	-	-	-	-	-
80 DL 51.5	1,50		14	-	-	12,2	10	9,4	7,6	5,3	3,3	-	-	-	-	-
80 DL 52.2	2,20		17,1	-	-	14,7	12,4	11,8	10,2	8,2	6,7	6,2	4	-	-	-
80 DL 53.7	3,70		19,4	-	-	18,7	17,6	17,3	16,2	14,5	13,1	12,6	10,4	-	-	-
80 DLC 55.5	5,50		22,2	-	-	-	21,1	20,9	20,2	19,2	18,2	17,8	16,2	14,4	12,3	-
80 DLC 57.5	7,50		28	-	-	-	26,5	26,3	25,4	24	22,9	22,5	20,9	19,1	17,3	15,3

Type DL	Leistung kW	Q = Fördermenge														
		l/min m³/h	0	400	500	600	800	1200	1500	1600	1800	1900	2200	2400	2600	2800
			0	24	30	36	48	72	90	96	108	114	132	144	156	168
		H = Förderhöhe (m)														
100 DLC 55.5	5,50		22,2	21,1	20,7	20,2	19,2	16,2	13,3	12,3	-	-	-	-	-	-
100 DLC 57.5	7,50		28	26,5	25,9	25,4	24	20,9	18,3	17,3	15,3	-	-	-	-	-
100 DL 53.7	3,70		16	-	14,1	13,6	12,6	10,3	8,3	7,5	5,9	5	-	-	-	-
100 DLB 55.5	5,50		17	-	-	16	15,5	14	12,7	12,2	11,1	10,6	8,8	-	-	-
100 DLB 57.5	7,50		22,5	-	-	20,8	20	18,3	16,7	16,1	15,1	15	12,5	11,4	-	-
100 DL 511	11,00		30,4	-	-	-	27,3	25,2	23,4	22,8	21,5	20,8	18,5	16,9	15,1	-
100 DL 515	15,00		33,9	-	-	-	32	30	28,1	27,6	26,4	25,7	23,5	22	20,3	18,5
100 DL 518.5	18,50		41	-	-	-	37,7	35,7	34	33,4	31,9	31	28,2	26	23,7	21,1

DL / DL W/C



DL / DL W/C

TAUCHMOTORPUMPEN FÜR ABWASSER

- GRAUGUSS
- Fördermenge bis 780 m³/h
- Förderhöhe bis 48 m

DL: HALB-OFFENES LAUFRAD

DL W/C: VORTEX-LAUFRAD

Kennlinien DL

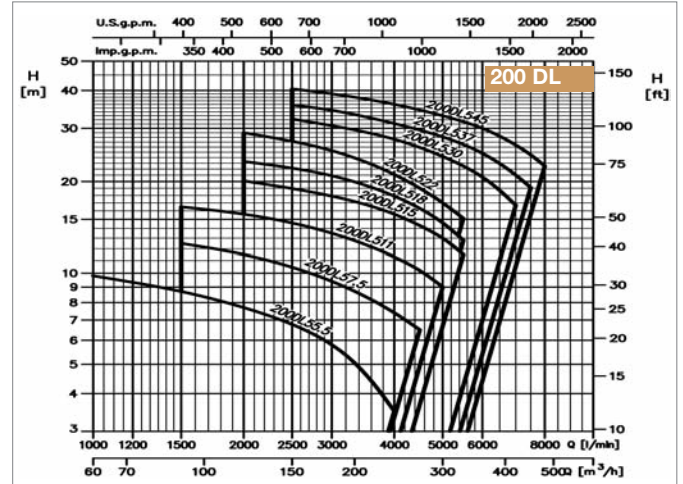
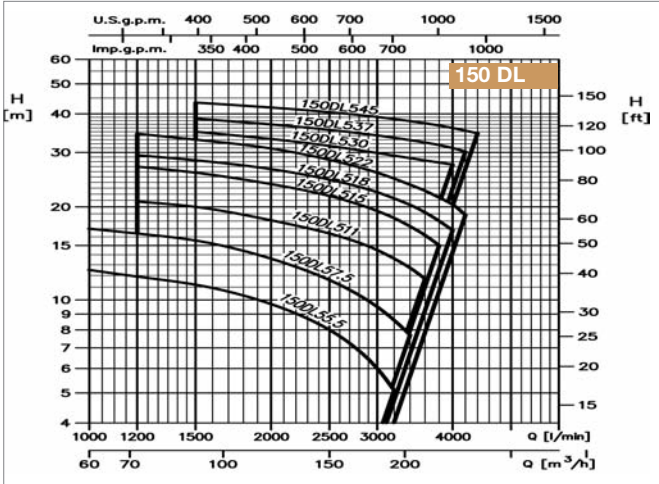

Type DL	Leistung kW	Q = Fördermenge															
		l/min m ³ /h	0	1000	1200	1500	2000	2500	3000	3200	3400	3500	3600	3800	4000	4200	4400
		H = Förderhöhe (m)															
150 DL 55.5	5,50	15,8	12,5	11,9	11,2	9,7	8	6	5,1	-	-	-	-	-	-	-	-
150 DL 57.5	7,50	19,6	17	16,4	15,2	13,6	11,6	9,5	8,6	7,7	-	-	-	-	-	-	-
150 DL 511	11,00	24,7	-	20,8	20	18,1	16,4	14,5	13,6	12,7	12,2	11,7	-	-	-	-	-
150 DL 515	15,00	31,4	-	27	25,8	23,7	21,7	19,4	18,4	17,3	16,8	16,2	15	-	-	-	-
150 DL 518.5	18,50	32,5	-	29,4	28,3	26,5	24,5	22,3	21,3	20,3	19,8	19,2	18	16,8	-	-	-
150 DL 522	22,00	38,7	-	34,5	33	30,9	28,4	25,8	24,7	23,6	23	22,4	21,2	20,5	18,8	-	-
150 DL 530	30,00	39	-	-	35	33,2	31,5	29,9	29,3	28,8	28,5	28,3	27,8	27,4	-	-	-
150 DL 537	37,00	43	-	-	38,6	37	35,5	34,1	33,5	32,9	32,6	32,3	31,7	31	30,2	-	-
150 DL 545	45,00	48	-	-	43,5	42	40,5	39,1	38,5	37,9	37,6	37,3	36,7	36	35,3	34,6	-

Type DL	Leistung kW	Q = Fördermenge															
		l/min m ³ /h	0	1000	1500	2000	2500	3000	4000	4500	5000	5500	6000	7000	7500	8000	
		H = Förderhöhe (m)															
200 DL 55.5	5,50	12	9,8	8,7	7,7	6,8	5,8	3,5	-	-	-	-	-	-	-	-	-
200 DL 57.5	7,50	15,5	-	12,5	11,5	10,5	9,4	7,4	6,5	-	-	-	-	-	-	-	-
200 DL 511	11,00	19,7	-	16,5	15,6	14,6	13,5	11,3	10,2	9	-	-	-	-	-	-	-
200 DL 515	15,00	23,9	-	-	20,1	19	17,9	15,6	14,3	13	11,5	-	-	-	-	-	-
200 DL 518.5	18,50	26,5	-	-	23,3	22,2	20,9	17,9	16,3	14,6	12,8	-	-	-	-	-	-
200 DL 522	22,00	34,9	-	-	29	27,2	25,3	21,1	19	17	15,1	-	-	-	-	-	-
200 DL 530	30,00	39,7	-	-	-	32,2	30,6	27,6	25,9	24,2	22,5	20,7	16,7	-	-	-	-
200 DL 537	37,00	43	-	-	-	35,8	34,4	31,1	29,6	28,1	26,5	24,8	21	19,1	-	-	-
200 DL 545	45,00	48	-	-	-	40,5	39	36	34,5	33	31,5	30	26,4	24,5	22,5	-	-

DL / DL W/C

TAUCHMOTORPUMPEN FÜR ABWASSER

- GRAUGUSS
- Fördermenge bis 780 m³/h
- Förderhöhe bis 48 m

DL: HALB-OFFENES LAUFRAD
DL W/C: VORTEX-LAUFRAD

DL / DL W/C



Kennlinien DL

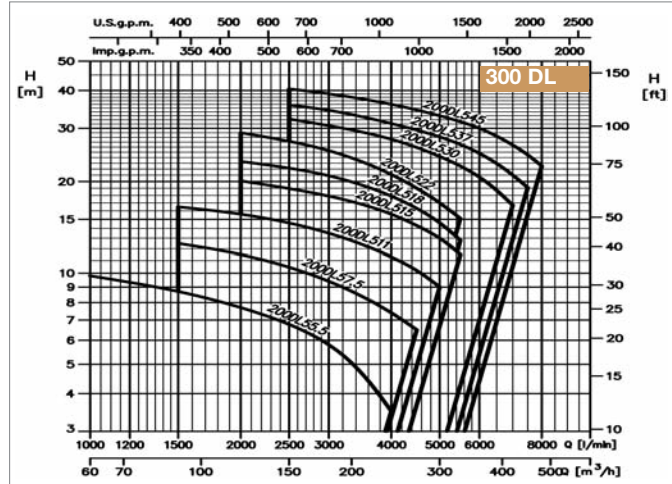
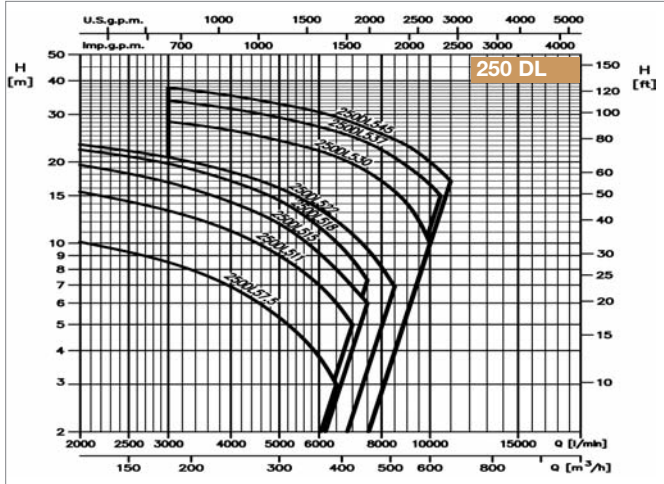

Type DL	Leistung kW	Q = Fördermenge															
		l/min	0	2000	3000	4000	5000	6000	6500	7000	7500	8000	8500	9000	10000	10500	11000
		m³/h	0	120	180	240	300	360	390	420	450	480	510	540	600	630	660
		H = Förderhöhe (m)															
250 DL 57.5	7,50	13,6	10,1	8,5	6,9	5,3	3,8	3	-	-	-	-	-	-	-	-	-
250 DL 511	11,00	20,2	15,5	13,2	11,1	9	7	6	5	-	-	-	-	-	-	-	-
250 DL 515	15,00	25,2	19,5	16,8	14,2	11,8	9,2	8	6,9	6	-	-	-	-	-	-	-
250 DL 518.5	18,50	27	22,2	19,7	17	14,4	11,5	10,1	8,7	7,3	-	-	-	-	-	-	-
250 DL 522	22,00	27,8	23,2	20,8	18,4	16	13,4	12,1	10,8	9,5	8,2	6,9	-	-	-	-	-
250 DL 530	30,00	36	-	28,2	26,2	24	22	20,9	19,7	18,4	17	15,6	14	10	-	-	-
250 DL 537	37,00	40	-	33,8	31,5	29,2	27	25,9	24,8	23,5	22,2	20,8	19,3	16,5	15	-	-
250 DL 545	45,00	45	-	37,7	35,2	32,8	30,6	29,3	28	26,7	25,4	24,2	23	20	18,5	17,0	-

Type DL	Leistung kW	Q = Fördermenge												
		l/min	0	3000	4000	5000	6000	7000	8000	9000	10000	11000	12000	13000
		m³/h	0	180	240	300	360	420	480	540	600	660	720	780
		H = Förderhöhe (m)												
300 DL 511	11,00	9,2	7	6,4	5,9	5,5	4,9	4,2	3,3	-	-	-	-	
300 DL 515	15,00	12,2	9,9	9,2	8,5	8	7,2	6,6	5,9	5,1	4,2	-	-	
300 DL 518.5	18,50	16,6	12,8	11,7	10,7	9,7	8,8	7,9	7	6	4,8	-	-	
300 DL 522	22,00	19	15,5	14,4	13,4	12,4	11,4	10,5	9,6	8,7	7,6	6,4	-	
300 DL 530	30,00	36	-	26,5	24,4	22	19,3	16,3	13,1	10	7,5	-	-	
300 DL 537	37,00	40	-	31,2	29,2	27	24,8	22,4	19,6	16,4	13	10	-	
300 DL 545	45,00	45	-	35	33,1	31	28,6	26,1	23,5	20,8	17,9	14,8	11,3	

DL / DL W/C

- GRAUGUSS
- Fördermenge bis 780 m³/h
- Förderhöhe bis 48 m

DL: HALB-OFFENES LAUFRAD

DL W/C: VORTEX-LAUFRAD

Kennlinien DL

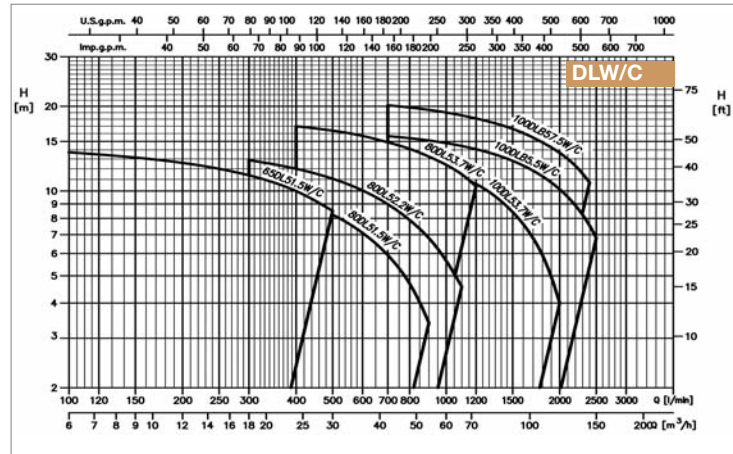

Type DL W/C	Leistung kW	Q = Fördermenge																
		l/min	0	100	250	300	400	500	700	900	1000	1100	1200	1400	1600	2000	2400	2500
		m ³ /h	0	6	15	18	24	30	42	54	60	66	72	84	96	120	144	150
		H = Förderhöhe (m)																
65 DL 51.5 W/C	1,5	14,8	13,7	12	11,4	10	8,5	-	-	-	-	-	-	-	-	-	-	
80 DL 51.5 W/C	1,5	12,7	-	10,7	10,3	9,3	8,2	5,9	3,4	-	-	-	-	-	-	-	-	
80 DL 52.2 W/C	2,2	15,2	-	-	12,9	12	11,1	9	6,8	5,7	4,6	-	-	-	-	-	-	
80 DL 53.7 W/C	3,7	18,5	-	-	-	17	16,4	14,9	13,4	12,6	11,6	10,4	-	-	-	-	-	
100 DL 53.7 W/C	3,7	16,1	-	-	-	-	14,1	13,1	12,2	11,7	11,2	10,6	9,2	7,6	4	-	-	
100 DLB 55.5 W/C	5,5	16,9	-	-	-	-	-	15,7	15,1	14,8	14,5	14,1	13,3	12,3	10,1	7,5	6,8	
100 DLB 57.5 W/C	7,5	22,5	-	-	-	-	-	20,2	19,4	19	18,6	18,1	17,2	16,1	13,7	10,7	-	

DL / DL W/C

Dimensionen

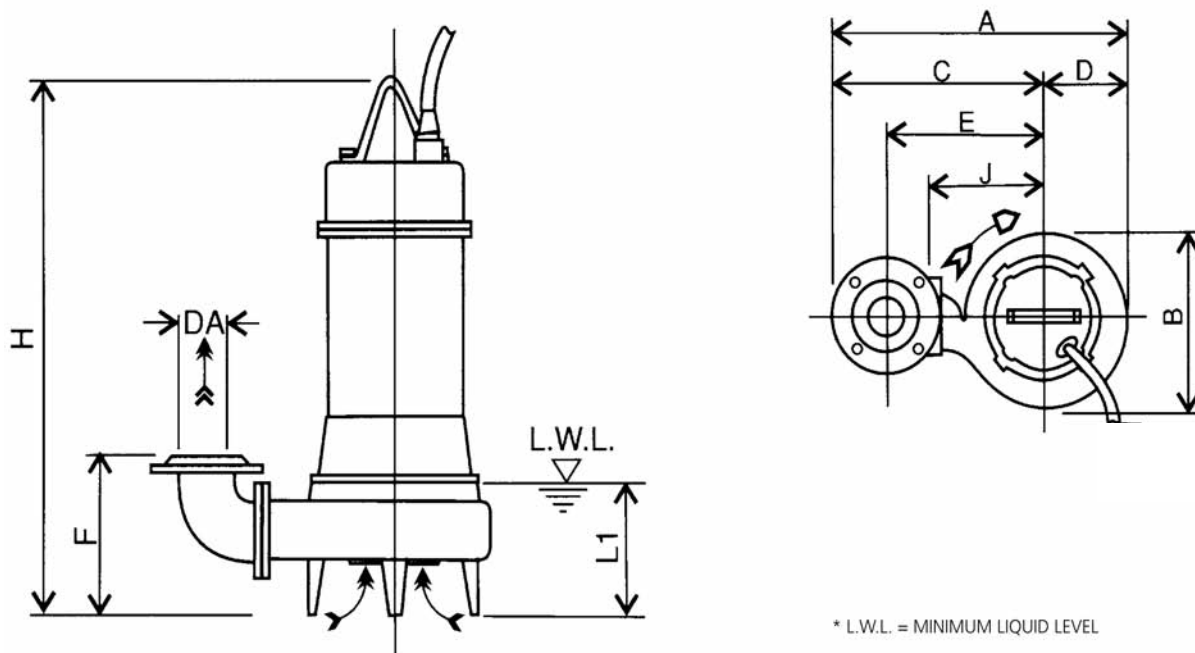

* L.W.L. = MINIMUM LIQUID LEVEL

TAUCHMOTORPUMPEN FÜR ABWASSER

• GRAUGUSS

• Fördermenge bis 780 m³/h

• Förderhöhe bis 48 m

DL: HALB-OFFENES LAUFRAD

DL W/C: VORTEX-LAUFRAD

DL / DL W/C



Dimensionen

Type	DN	kW	A	B	C	D	E	F	H	J	L1	kg
65 DL 51.5	65	1,5	497	291	353	144	265	200	576	200	140	52
80 DL 51.5	80	1,5	524	292	378	146	285	220	597	210	165	55
80 DL 52.2		2,2	542	308	388	154	295	220	654	220	165	67
80 DL 53.7		3,7	567	328	403	164	310	220	687	235	165	75
80 DLC 55.5		5,5	618	379	428	190	335	307	753	260	205	134
80 DLC 57.5		7,5	648	399	448	200	355	305	751	280	205	148
100 DLC 55.5		5,5	660	379	470	190	365	322	753	260	205	134
100 DLC 57.5	100	7,5	690	399	490	200	385	320	751	280	205	148
100 DL 53.7		3,7	614	335	445	169	340	250	706	235	185	79
100 DLB 55.5		5,5	646	369	460	186	355	323	768	250	205	123
100 DLB 57.5		7,5	673	385	480	193	375	323	760	270	205	141
100 DL 511		11	701	402	500	201	395	323	859	290	205	180
100 DL 515		15	741	441	520	221	415	330	954	310	205	230
100 DL 518.5	18,5	741	441	520	221	415	330	958	310	205	285	
150 DL 55.5	150	5,5	750	398	550	200	410	381	799	280	245	146
150 DL 57.5		7,5	780	418	570	210	430	377	784	300	245	158
150 DL 511		11	810	438	590	220	450	377	883	320	245	199
150 DL 515		15	810	438	590	220	450	377	972	320	245	237
150 DL 518.5		18,5	848	476	610	238	470	381	979	340	245	300
150 DL 522		22	848	476	610	238	470	381	979	340	245	325
150 DL 530		30	912	520	650	262	510	468	1284	360	486	350
150 DL 537		37	912	520	650	262	510	468	1404	360	494	350
150 DL 545		45	912	520	650	262	510	468	1404	360	494	350
200 DL 55.5		200	5,5	832	430	615	217	450	414	826	300	285
200 DL 57.5	7,5		863	453	635	228	470	410	809	320	285	176
200 DL 511	11		863	453	635	228	470	410	908	320	285	212
200 DL 515	15		896	479	655	241	490	411	995	340	285	260
200 DL 518.5	18,5		932	512	675	257	510	415	1001	360	285	305
200 DL 522	22		932	512	675	257	510	415	1001	360	285	330
200 DL 530	30		937	520	675	262	510	483	1284	360	486	350
200 DL 537	37		937	520	675	262	510	483	1404	360	494	370
200 DL 545	45		937	520	675	262	510	483	1404	360	494	370
250 DL 57.5	250		7,5	969	525	700	269	500	622	904	370	400
250 DL 511		11	993	541	720	273	520	634	1000	390	400	320
250 DL 515		15	1007	549	730	277	530	646	1086	400	400	380
250 DL 518.5		18,5	1007	549	730	277	530	646	1089	400	400	420
250 DL 522		22	1007	549	730	277	530	646	1089	400	400	440
250 DL 530		30	1125	660	790	335	590	706	1336	460	538	458
250 DL 537		37	1125	660	790	335	590	706	1475	460	565	522
250 DL 545		45	1125	660	790	335	590	706	1475	460	565	540
300 DL 511	300	11	1100	588	798	302	575	671	1050	420	450	365
300 DL 515		15	1100	588	798	302	575	671	1131	420	450	395
300 DL 518.5		18,5	1135	618	818	317	595	668	1131	440	450	440
300 DL 522		22	1135	618	818	317	595	668	1131	440	450	465
300 DL 530		30	1172	660	838	335	615	726	1336	460	538	458
300 DL 537		37	1172	660	838	335	615	726	1475	460	565	522
300 DL 545	45	1172	660	838	335	615	726	1475	460	565	540	
65 DL 51.5 W/C	65	1,5	497	291	353	144	265	200	576	200	140	52
80 DL 51.5 W/C	80	1,5	524	292	378	146	285	220	597	210	165	55
80 DL 52.2 W/C		2,2	542	308	388	154	295	220	654	220	165	67
80 DL 53.7 W/C		3,7	567	328	403	164	310	220	687	235	165	75
100 DL 53.7 W/C	100	3,7	614	335	445	169	340	250	706	235	185	79
100 DLB 55.5 W/C		5,5	646	369	460	186	355	323	768	250	205	123
100 DLB 57.5 W/C		7,5	673	385	480	193	375	323	760	270	205	141

DL / DL W/C



DL / DL W/C

TAUCHMOTORPUMPEN FÜR ABWASSER

- GRAUGUSS
- Fördermenge bis 780 m³/h
- Förderhöhe bis 48 m

DL: HALB-OFFENES LAUFRAD

DL W/C: VORTEX-LAUFRAD

Übersicht

Type	Leistung kW	Stromaufnahme 3~400 V	Anlauf DOL/SD	NWD DN	Gewicht kg	min. Wasserstand (Betrieb max. 10 min) mm
65 DL 51.5	1,50	3,9	DOL	DN 65	52	140
80 DL 51.5	1,50	3,9	DOL	DN 80	55	165
80 DL 52.2	2,20	5,2	DOL	DN 80	67	165
80 DL 53.7	3,70	8,3	DOL	DN 80	75	165
80 DLC 55.5	5,50	11,3	DOL	DN 80	134	205
80 DLC 57.5	7,50	15,5	DOL	DN 80	148	205
100 DL 53.7	3,70	8,3	DOL	DN 100	79	185
100 DLB 55.5	5,50	11,3	DOL	DN 100	123	205
100 DLC 55.5	5,50	11,3	DOL	DN 100	134	205
100 DLB 57.5	7,50	15,5	DOL	DN 100	141	205
100 DLC 57.5	7,50	15,5	DOL	DN 100	148	205
100 DL 511	11,00	21,5	SD	DN 100	180	205
100 DL 515	15,00	28,5	SD	DN 100	230	205
100 DL 518.5	18,50	35,0	SD	DN 100	285	205
150 DL 55.5	5,50	11,3	DOL	DN 150	146	245
150 DL 57.5	7,50	15,5	DOL	DN 150	158	245
150 DL 511	11,00	21,5	SD	DN 150	199	245
150 DL 515	15,00	28,5	SD	DN 150	137	245
150 DL 518.5	18,50	35,0	SD	DN 150	300	245
150 DL 522	22,00	42,0	SD	DN 150	325	245
150 DL 530	30,00	58,0	SD	DN 150	350	486
150 DL 537	37,00	72,5	SD	DN 150	350	494
150 DL 545	45,00	87,5	SD	DN 150	350	494
200 DL 55.5	5,50	11,3	DOL	DN 200	160	285
200 DL 57.5	7,50	15,5	DOL	DN 200	176	285
200 DL 511	11,00	21,5	SD	DN 200	212	285
200 DL 515	15,00	28,5	SD	DN 200	260	285
200 DL 518.5	18,50	35,0	SD	DN 200	305	285
200 DL 522	22,00	42,0	SD	DN 200	330	285
200 DL 530	30,00	58,0	SD	DN 200	350	486
200 DL 537	37,00	72,5	SD	DN 200	370	494
200 DL 545	45,00	87,5	SD	DN 200	370	494
250 DL 57.5	7,50	15,5	DOL	DN 250	260	400
250 DL 511	11,00	21,5	SD	DN 250	320	400
250 DL 515	15,00	28,5	SD	DN 250	380	400
250 DL 518.5	18,50	35,0	SD	DN 250	420	400
250 DL 522	22,00	42,0	SD	DN 250	440	400
250 DL 530	30,00	58,0	SD	DN 250	458	538
250 DL 537	37,00	72,5	SD	DN 250	522	565
250 DL 545	45,00	87,5	SD	DN 250	540	565
300 DL 511	11,00	21,5	SD	DN 300	365	450
300 DL 515	15,00	28,5	SD	DN 300	395	450
300 DL 518.5	18,50	35,0	SD	DN 300	440	450
300 DL 522	22,00	42,0	SD	DN 300	465	450
300 DL 530	30,00	58,0	SD	DN 300	458	538
300 DL 537	37,00	72,5	SD	DN 300	522	565
300 DL 545	45,00	87,5	SD	DN 300	540	565
65 DL 51.5 W/C	1,50	3,9	DOL	DN 65	52	140
80 DL 51.5 W/C	1,50	3,9	DOL	DN 80	55	165
80 DL 52.2 W/C	2,20	5,2	DOL	DN 80	67	165
80 DL 53.7 W/C	3,70	8,3	DOL	DN 80	75	165
100 DL 53.7 W/C	3,70	11,3	DOL	DN 100	79	185
100 DL 55.5 W/C	5,50	15,5	DOL	DN 100	123	205
100 DL 57.5 W/C	7,50	11,3	DOL	DN 100	141	205

TAUCHMOTORPUMPEN FÜR ABWASSER

- GRAUGUSS
- Fördermenge bis 780 m³/h
- Förderhöhe bis 48 m

DL: HALB-OFFENES LAUFRAD

DL W/C: VORTEX-LAUFRAD

DL / DL W/C



Zubehör

QDC "Quick Discharge Connector" Aufstellkit für Schachteinbau - mit Kupplungsfuß, Führungsstück, Halterung für Führungsrohr 1½", 5m- Zugkette, verzinkt, (LS 50: Seil), Edelstahlschrauben und Dichtungen - Werkstoffe: Grauguss, NBR	QDC Type	Anschlußbogen		Pumpe
		Pumpenseite	Druckseite	
DL / DL W/C - Flanschanschluß DN 65	LM 65	DN 65	DN 65	65 DL - 65 DL W/C 1,5kW
DL / DL W/C - Flanschanschluß DN 80	LM 80	DN 80	DN 80	80 DL - 80 DL W/C 1,5- 3,7kW
DL / DL W/C - Flanschanschluß DN 80/100	LL 80	DN 80	DN 80	80 DLC 5,5-7,5 kW
		DN 80	DN 100	100 DLC 5,5-7,5 kW
DL / DL W/C - Flanschanschluß DN 100	LL 100	DN 100	DN 100	100 DL W/C 3,7-7,5 kW 100 DL & DLB 3,7-18,5kW
DL / DL W/C - Flanschanschluß DN 150	LL 125	DN 125	DN 150	150 DL 5,5-22,0 kW
DL / DL W/C - Flanschanschluß DN 150/200	LL 150	DN 150	DN 150	150 DL 30,0-45,0 kW
		DN 150	DN 200	200 DL 5,5-45,0 kW
DL / DL W/C - Flanschanschluß DN 250 - Aufstellkit mit integriertem Bogen	LL 250	DN 200	DN 250	250 DL 7,5-22,0 kW
DL / DL W/C - Flanschanschluß DN 250/300 - Aufstellkit mit integriertem Bogen	LL 300	DN 250	DN 300	250 DL 30,0-45,0 kW 300 DL 11,0-45,0 kW
Reduzierung für LL 300 - Druckseite von DN 300 auf DN 250	für LL 300	für Pumpentypen 250 DL 30,0 - 45,0 kW		
Auf Anfrage: - Flanschadapter JIS/DIN - Adapter für den Austausch von Fremdfabrikaten an bestehenden Systemen				
Kugel-Rückflussverhinderer aus Grauguss, mit Flanschanschluß PN 10			DN 65	
			DN 80	
			DN 100	
			DN 150	
			DN 200	
			DN 250	
			DN 300	
Absperrschieber - Gehäuse GG25 - Flanschen nach DIN 2501 / PN 10 - Spindel Edelstahl 2Cr13 - Beschichtung: EPOXY			DN 65	
			DN 80	
			DN 100	
			DN 150	
			DN 200	
			DN 250	
			DN 300	
Schwimmerschalter, für Abwasser, 20m PVC-Kabel H07 3x1mm², 20 (8)A/250 V, 0-50°C, IP 68				

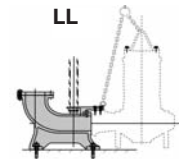
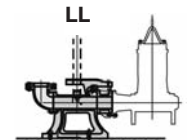
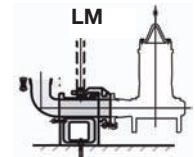

DL / DL W/C



Zubehör ab Seite 266